

**ASUS**<sup>®</sup>

**VG259-sarja**

**LCD-näyttö**

*Käyttöohje*

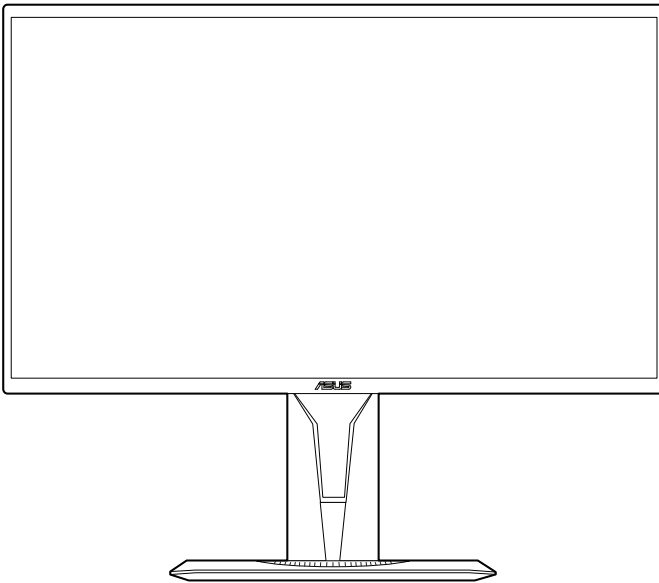

**HDMI**<sup>™</sup>  
HIGH-DEFINITION MULTIMEDIA INTERFACE

Ensimmäinen painos

Elokuu 2019

**Copyright © 2019 ASUSTeK COMPUTER INC. Kaikki oikeudet pidätetään.**

Tämän käyttöoppaan osia tai siinä kuvattuja tuotteita ja ohjelmistoja ei saa monistaa, siirtää, jäljentää, tallentaa hakujärjestelmään tai kääntää millekään kielelle missään muodossa tai millään tavalla, lukuun ottamatta dokumentaatiota, jonka ostaja on säilyttänyt varmistustarkoituksessa, ilman ASUSTeK COMPUTER INC:n ("ASUS") erikseen myöntämää, kirjallista lupaa. ("ASUS").

Tuotteen takuuta tai huoltoa ei jatketa, jos: (1) tuotetta on korjattu tai muokattu ilman ASUS:n antamaa kirjallista valtuutusta; tai (2) tuotteen sarjanumero on raaputettu irti tai puuttuu.

ASUS TARJOAA TÄMÄN KÄYTTÖOPPAAN "SELLAISENAAN" ILMAN MINKÄÄNLAISTA SUORAA TAI EPÄSUORAA TAKUUTA, MUKAAN LUKIEN MUTTEI AINOASTAAN EPÄSUORAT TAKUUT TAI KAUPATTAVUUSEDELLYTYKSET TAI SOVELTUVUUS TIETTYYN KÄYTTÖÖN. ASUS, SEN JOHTAJAT, TOIMIHENKILÖT, TYÖNTEKIJÄT TAI EDUSTAJAT EIVÄT MISSÄÄN TAPAUKSESSA OLE VASTUUSSA MISTÄÄN EPÄSUORISTA, ERITYISISTÄ, SATUNNAISISTA TAI VÄLILLISISTÄ VAHINGOISTA (MUKAAN LUKIEN LIIKEVOITON MENETYKSET, LIIKETOIMINNAN MENETYKSET, HYÖDYN TAI TIETOJEN MENETYKSET, LIIKETOIMINNA KESKEYTYKSET YM), VAIKKA ASUS:LLE OLISI ILMOITETTU, ETTÄ TÄMÄN KÄYTTÖOPPAAN TAI TUOTTEEN VIAT TAI VIRHEET SAATTAVAT AIHEUTTAA KYSEISIÄ VAHINKOJA.

TÄSSÄ KÄYTTÖOPPAASSA ESITELLYT TEKNISET TIEDOT JA INFORMAATIO ON TUOTETTU AINOASTAAN INFORMAATIOKÄYTTÖÖN, JA NE VOIVAT MUUTTUA MILLOIN TAHANSA ILMAN ENNAKKOVAROITUSTA, JOTEN NE EIVÄT OLE ASUS:N SITOUKSIKSI. ASUS EI OTA MINKÄÄNLAISTA VASTUUTA KÄYTTÖOPPAASSA MAHDOLLISESTI ESIINTYVISTÄ VIRHEISTÄ, MUKAAN LUKIEN SIINÄ KUVATUT TUOTTEET JA OHJELMISTOT.

Tässä käyttöoppaassa mainitut tuotteet ja yritysnimet saattavat olla yritystensä rekisteröityjä tavaramerkkejä tai tekijänoikeuksia, ja niitä käytetään ainoastaan omistajan avuksi tunnistamiseen tai selittämiseen ilman loukkaustarkoitusta.

# Sisältö

|                           |     |
|---------------------------|-----|
| Ilmoitus .....            | iv  |
| Turvallisuustiedot.....   | v   |
| Huolto ja puhdistus ..... | vi  |
| Takeback Services.....    | vii |

## Kappale 1: Tuotteen esittely

|       |                          |     |
|-------|--------------------------|-----|
| 1.1   | Tervetuloa! .....        | 1-1 |
| 1.2   | Pakkauksen sisältö ..... | 1-1 |
| 1.3   | Näytön esittely.....     | 1-2 |
| 1.3.1 | Etunäkymä .....          | 1-2 |
| 1.3.2 | Takanäkymä .....         | 1-3 |
| 1.3.3 | GamePlus-toiminto .....  | 1-4 |
| 1.3.4 | GameVisual-toiminto..... | 1-5 |

## Kappale 2: Asetukset

|     |  |     |
|-----|--|-----|
| 2.1 | Näytön varren/jalustan kokoaminen .....        | 2-1 |
| 2.2 | Näytön säätäminen .....                        | 2-2 |
| 2.3 | Varren irrottaminen (VESA-seinäkiinnitys)..... | 2-3 |
| 2.4 | Kaapeleiden liittäminen .....                  | 2-4 |
| 2.5 | Näytön kytkeminen päälle .....                 | 2-4 |

## Kappale 3: Yleisohjeet

|       |                                     |      |
|-------|-------------------------------------|------|
| 3.1   | Kuvaruutu (OSD) -valikko .....      | 3-1  |
| 3.1.1 | Uudelleenmäärittäminen .....        | 3-1  |
| 3.1.2 | Kuvaruutuvalikon johdanto.....      | 3-1  |
| 3.2   | Teknisten tietojen yhteenveto ..... | 3-7  |
| 3.3   | Ulkoiset mitat.....                 | 3-9  |
| 3.4   | Vianetsintä (FAQ).....              | 3-10 |
| 3.5   | Tuettu toimintatila .....           | 3-11 |

# Ilmoitus

## Federal Communications Commissionin ilmoitus

Tämä laite täyttää FCC-määräysten osan 15 vaatimukset. Laitteen käyttö on seuraavien ehtojen alaista:

- Tämä laite ei saa aiheuttaa haitallisia häiriöitä ja
- Tämän laitteen on siedettävä muualta tuleva häiriö, myös mahdollisesti asiaankuulumatonta toimintaa aiheuttavat häiriöt.

Tämä laite on testattu, ja sen on osoitettu täyttävän FCC-määräysten osassa 15 luokan B digitaalilaitteille asetetut raja-arvot. Näiden raja-arvojen tarkoituksena on taata riittävä suojaus haitallisilta häiriöiltä asuintiloissa. Tämä laite kehittää, käyttää ja voi säteillä radiotaajuista energiaa, ja jos laitetta ei asenneta ja käytetä ohjeiden mukaisesti, se saattaa aiheuttaa haitallisia häiriöitä radioliikenteelle. Ei kuitenkaan voida taata, että häiriöitä ei esiintyisi jossakin tietyssä asennustavassa. Jos tämä laite häiritsee haitallisesti radio- tai televisiovastaanottoa (mikä voidaan todeta sammuttamalla laite ja käynnistämällä se uudelleen), voit yrittää poistaa häiriöt yhdellä tai useammalla seuraavista toimenpiteistä:

- Suuntaa antenni uudelleen tai siirrä se toiseen paikkaan.
- Lisää laitteen ja vastaanottimen välistä etäisyyttä.
- Kytke laite pistorasiaan, joka on eri virtapiirissä kuin vastaanotin.
- Kysy neuvoja jälleenmyyjältä tai kokeneelta radio/TV-tekniikolta.



---

Suojattujen kaapeleiden käyttö näytön liittämiseksi grafiikkakorttiin on välttämätöntä FCC-määräysten noudattamiseksi. Muutokset tai muokkaukset tähän laitteeseen, joita vaatimustenmukaisuuden täyttämisestä vastaava taho ei ole nimenomaisesti hyväksynyt, voivat johtaa käyttäjän käyttöoikeuden menettämiseen tämän laitteen osalta.

---

## Kanadan viestintälaitoksen ilmoitus

Tämä digitaalinen luokan B -laite ei ylitä digitaalisia laitteita koskevan Kanadan viestintälaitoksen asettaman määräyksen rajoja koskien radiotaajuista kohinaa.

Tämä luokan B digitaalilaitte on kanadalaisen ICES-003:n mukainen.

This Class B digital apparatus meets all requirements of the Canadian Interference - Causing Equipment Regulations.

Cet appareil numérique de la classe B respecte toutes les exigences du Règlement sur le matériel brouiller du Canada.

**EAC**

# Turvallisuustiedot

- Lue huolellisesti kaikki toimitukseen kuuluvat asiakirjat ennen näytön asettamista
- Estääksesi tulipalon tai sähköiskun vaaran älä koskaan altista näyttöä sateelle tai kosteudelle.
- Älä koskaan yritä avata näytön koteloa. Näytön sisällä oleva vaarallisen korkea jännite voi johtaa vakavaan fyysiseen vammaan.
- Jos virtalähde on rikkoutunut, älä yritä korjata sitä itse. Ota yhteys pätevään huoltoteknikkoon tai jälleenmyyjään.
- Ennen kuin käytät tuotetta, varmista, että kaikki kaapelit on liitetty oikein, ja että virtakaapelit eivät ole vahingoittuneet. Jos havaitset mitä tahansa vahinkoja, ota heti yhteys jälleenmyyjään.
- Kotelon takana ja päällä olevat aukot ja raot on tarkoitettu ilmanvaihtoon. Älä tuki näitä aukkoja. Älä koskaan aseta tätä tuotetta lähelle lämpöpatteria tai lämmönlähdettä, jollei kunnollisesta ilmanvaihdosta ole huolehdittu.
- Näyttöä tulee käyttää vain näytön kilvessä osoitetulla virtalähteellä. Jollet ole varma kotitaloudessasi käytettävästä virrasta, ota yhteys jälleenmyyjään tai paikalliseen sähköyhtiöön.
- Käytä asianmukaista virtapistoketta, joka on paikallisten sähköstandardien mukainen.
- Älä ylikuormita jatkopistorasioita ja jatkojohtoja. Ylikuormitus voi johtaa tulipaloon tai sähköiskuun.
- Vältä pölyä, kosteutta ja äärimmäisiä lämpötiloja. Älä aseta näyttöä paikkaan, jossa se voi kastua. Sijoita näyttö vakaalle alustalle.
- Irrota näyttö verkkovirrasta ukonilman ajaksi, tai kun sitä ei käytetä pitkään aikaan. Tämä suojelee näyttöä ylijännitteen aiheuttamilta vahingoilta.
- Älä koskaan työnnä esineitä tai kaada mitään nestettä näytön kotelon aukkoihin.
- Varmista näytön tyydyttävä toiminta käyttämällä sitä vain UL listattujen tietokoneiden kanssa, joissa on asianmukaisesti määritetyt 100 - 240 V AC -merkinnällä varustetut pistorasiat.
- Jos näytössä ilmenee teknisiä ongelmia, ota yhteys pätevään huoltoteknikkoon tai jälleenmyyjään.
- Äänenvoimakkuuden hallinnan säätäminen sekä korjaus muihin asetuksiin kuin keskikohtaan voi lisätä kuulokkeiden lähtöjännitettä ja siten vähentää äänenpaineen tasoa.

- Sovitinta käytetään ainoastaan tähän näyttöön, älä käytä sitä muuhun tarkoitukseen.  
Laitteesi käyttää yhtä seuraavista virtalähteistä.  
- Valmistaja: Delta Electronics Inc., Malli: ADP-40KD BB



Tämä yli ruksittu roskakori osoittaa, että tuotetta (elektroniikka tai elohopeaa sisältävä nappipatteri) ei saa hävittää kotitalousjätteen mukana. Tarkista paikalliset määräykset elektroniikkatuotteiden hävittämisestä.

## Huolto ja puhdistus

- Ennen kuin nostat tai sijoitat näytön uuteen paikkaan, on parempi irrottaa kaapelit ja virtajohto. Sijoita näyttö uuteen paikkaan oikealla nostotekniikalla. Kun nostat tai kannat näyttöä, pidä kiinni näytön reunoista. Älä nosta näyttöä sen telineestä tai johdosta.
- Puhdistus. Sammuta näyttö pois päältä ja irrota virtajohto. Puhdista näytön pinta nukkaamattomalla, hankaamattomalla liinalla. Pinttyneet tahrat voi poistaa miedolla puhdistusaineliuksella kostutetulla liinalla.
- Vältä käyttämästä alkoholia tai asetonia sisältäviä puhdistusaineita. Käytä näytön puhdistukseen tarkoitettua puhdistusainetta. Älä koskaan suihkuta puhdistusainetta suoraan näyttöön, sillä sitä voi tippua näytön sisään, mikä voi aiheuttaa sähköiskun.

### Seuraavat näytön oireet ovat normaaleita:

- Näyttö voi vilkkua ensimmäisen käytön aikana loistelampun luonteesta johtuen. Kytke virtakytkin pois päältä ja uudelleen päälle varmistaaksesi, että vilkunta häviää.
- Saatat havaita vähäistä kirkkauden epätasaisuutta käyttämäsi työpöydän taustakuvan mukaan.
- Kun sama kuva on näytössä tuntikausia, edellisen näytön jälkikuva saattaa pysyä näkyvissä, kun näytetään uusi kuva. Näyttö toipuu hitaasti tai voit kytkeä virtakytkimen pois päältä muutamaksi tunniksi.
- Jos näyttö muuttuu mustaksi tai vilkkuu tai et voi enää työskennellä näytön kanssa, ota yhteys jälleenmyyjään tai huoltokeskukseen vian korjaamiseksi. Älä yritä korjata näyttöä itse!

## Tässä oppaassa käytetyt merkintätavat



**VAROITUS:** Tietoja, jotka estävät sinua vahingoittamasta itseäsi, kun yrität suorittaa jotakin tehtävää.



**VARO:** Tietoja, jotka estävät sinua vahingoittamasta osia, kun yrität suorittaa jotakin tehtävää.



**TÄRKEÄÄ:** Tietoja, joita sinun TÄYTYY noudattaa tehtävän loppuun suorittamiseksi.



**HUOMAA:** Vihjeitä ja lisätietoja avuksi tehtävän loppuun suorittamisessa.

## Mistä löydät lisätietoja

Katso seuraavista lähteistä lisätietoja sekä tuote- ja ohjelmistopäivityksiä.

### 1. **ASUS:n verkkosivut**

ASUS-yrityksen maailmanlaajuiset verkkosivustot tarjoavat päivitettyjä tietoja ASUS-laitteisto- ja -ohjelmistotuotteista. Katso: <http://www.asus.com>

### 2. **Valinnainen dokumentaatio**

Tuotteen pakkaus saattaa sisältää jälleenmyyjän lisäämiä valinnaisia asiakirjoja. Nämä asiakirjat eivät sisälly vakiopakkaukseen.

## Takeback Services

ASUS recycling and takeback programs come from our commitment to the highest standards for protecting our environment. We believe in providing solutions for our customers to be able to responsibly recycle our products, batteries and other components as well as the packaging materials.

Please go to <http://csr.asus.com/english/Takeback.htm> for detail recycling information in different region.

## Tuotetiedot EU-energiatarraa varten



VG259Q



VG259QR





## 1.1 Tervetuloa!

Kiitos ASUS® LCD-näytön hankkimisesta!

ASUS:n uusin laajakuva-LCD-näyttö tarjoaa leveämmän, kirkkaamman ja kristallinkirkkaan näytön sekä runsaasti ominaisuuksia, jotka parantavat katselukokemustasi.

Näillä ominaisuuksilla varustettuna pääset nauttimaan näytön tuomista ilahduttavista visuaalisista elämyksistä!

## 1.2 Pakkauksen sisältö

Tarkista, että pakkauksessa on seuraava sisältö:

- ✓ LCD-näyttö
- ✓ Näytön jalustaa
- ✓ Pikaopas
- ✓ Takuukortti
- ✓ Virtasovitin
- ✓ Virtajohto
- ✓ DisplayPort-kaapeli (valinnainen)
- ✓ HDMI-kaapeli (valinnainen)



---







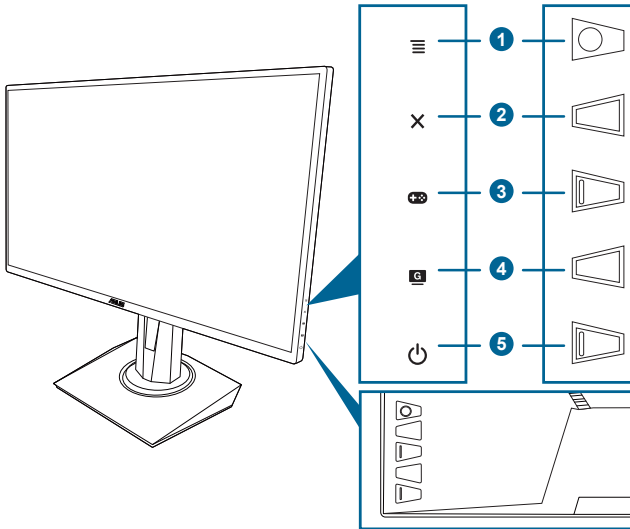

Jos jokin yllä olevista kohteista on vaurioitunut tai puuttuu, ota yhteyttä laitteen myyjään heti.

---

# 1.3 Näytön esittely

## 1.3.1 Etunäkymä



1.  ( 5-suuntainen) -painike:
  - Kytkee OSD-valikon päälle. Säättää valittua OSD-valikon kohdetta.
  - Lisää/vähentää arvoja tai liikuttaa valintaasi ylös/alas/vasemmalle/ oikealle.
  - Näyttää tulon valintapalkin, kun näyttö siirtyy valmiustilaan tai näyttää "NO SIGNAL" (EI SIGNAALIA) -viestin.
2.  painike
  - Poistuu OSD-valikkokohdasta.
  - Näyttää tulon valintapalkin, kun näyttö siirtyy valmiustilaan tai näyttää "NO SIGNAL" (EI SIGNAALIA) -viestin.
  - Vaihtaa Key Lock (näppäimen lukitus) toimintoa päälle ja pois pitkällä painalluksella 5 sekunnin ajan.
3.  painike:
  - GamePlus-pikapainike. Siirrä  () -painiketta ylös/alas valitaksesi ja paina  () vahvistaaksesi tarvittavan toiminnon.
  - Näyttää tulon valintapalkin, kun näyttö siirtyy valmiustilaan tai näyttää "NO SIGNAL" (EI SIGNAALIA) -viestin.

4. **G** painike
  - GameVisual -pikapainike. Tämä toiminto sisältää 7 haluamaasi alitoimintoa.
  - Näyttää tulon valintapalkin, kun näyttö siirtyä valmiustilaan tai näyttää “NO SIGNAL” (EI SIGNAALIA) -viestin.
5. **⏻** Virtapainike/virran merkkivalo
  - Kytkee näytön päälle/pois.
  - Virran merkkivaon värimäärittelmä on alla olevan taulukon mukainen.

| Tila      | Kuvaus                   |
|-----------|--------------------------|
| Valkoinen | PÄÄLLÄ                   |
| Oranssi   | Valmiustila/Ei signaalia |
| POIS      | POIS                     |

### 1.3.2 Takanäkymä

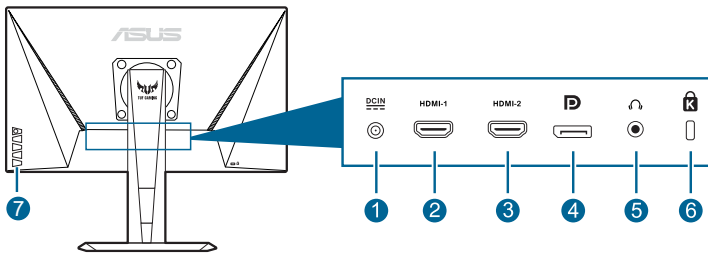













1. **DC-IN-portti.** Tämä portti liittää virtajohdon.
2. **HDMI-portti.** Tämä portti on HDMI-yhteensopivan laitteen liittämiseen.
3. **HDMI-portti.** Tämä portti on HDMI-yhteensopivan laitteen liittämiseen.
4. **DisplayPort.** Tämä portti on DisplayPort-yhteensopivan laitteen liittämiseen.
5. **Kuulokeijakki.** Tämä portti on saatavilla vain kun HDMI/DisplayPort-kaapeli on liitetty.
6. **Kensington-lukon aukko.**
7. **Ohjainpainikkeet.**

### 1.3.3 GamePlus-toiminto

GamePlus-toiminto tarjoaa työkalut ja luo paremman pelaamisympäristön käyttäjille eri tyyppisiä pelejä pelattaessa. Päällä näkyvä hiusristikko, jossa on 6 eri hiusristikkovalintaa, antaa valita pelaamaasi peliin parhaiten sopivan. Toiminnossa on myös ruutuajastin, jonka voit asettaa näytön vasemmalle puolelle, jotta pysyt selvillä kuluneesta ajasta; FPS-laskuri (frames per second) kertoo, miten hyvin pelin etenee. Display Alignment (Näytön kohdistus) näyttää kohdistusviivat ruudun 4 sivulla, ja toimivat helppoina ja kätevinä työkaluina, joiden avulla näytöt voidaan kohdistaa.

GamePlussan aktivointi:

1. Paina GamePlus-pikapainiketta.
2. Siirrä  () -painiketta ylös/alas valitaksesi eri toimintoja.
3. Paina  () -painiketta tai siirrä  () -painike oikealle vahvistaaksesi valitsemasi toinnon, ja siirrä  () -painiketta ylös/alas navigoidaksesi asetusten läpi. Siirrä  () -painiketta vasemmalle palataksesi, sammuta ja poistu.
4. Korosta haluttu asetus ja paina  () -painiketta sen aktivoimiseksi. Paina  -painiketta sen poistamiseksi käytöstä.

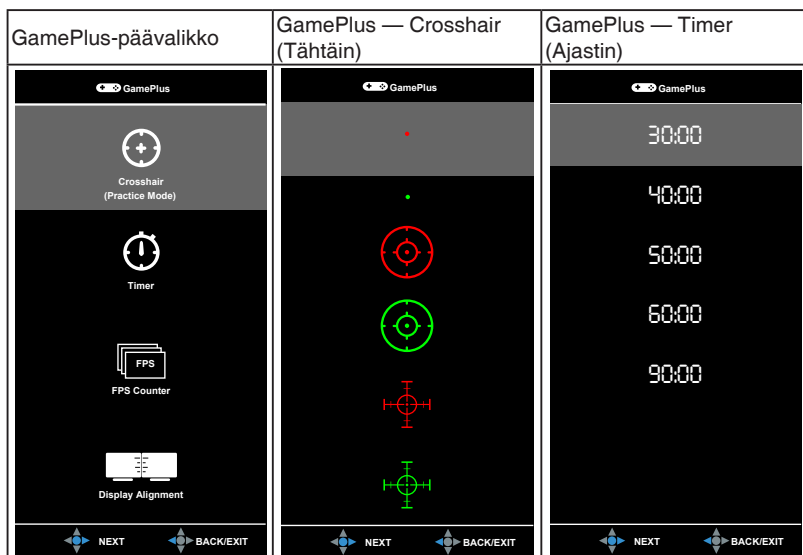

### 1.3.4 GameVisual-toiminto

GameVisual-toiminto auttaa valitsemaan eri kuvatiloja mukavalla tavalla.

Aktivoi GameVisual:

Paina GameVisual-pikanäppäintä toistuvasti valinnan tekemiseksi.

- **Scenery Mode (Näkymätila):** Tämä on paras valinta maisemakuvien katseluun GameVisual™ Video intelligence -tekniikalla.
- **Racing Mode (Racing-tila):** Tämä on paras valinta racing-pelaamiseen GameVisual™ Video intelligence -tekniikalla.
- **Cinema Mode (Elokuvatila):** Tämä on paras valinta elokuvien katseluun GameVisual™ Video intelligence -tekniikalla.
- **RTS/RPG Mode (RTS/RPG-tila):** Tämä on paras valinta RTS/RPG-pelaamiseen (reaaliaikainen strategia- ja roolipeli) GameVisual™ Video intelligence -tekniikalla.
- **FPS Mode (FPS-tila):** Tämä on paras valinta ensimmäisen persoonan ammuntapelaamiseen GameVisual™ Video intelligence -tekniikalla.
- **sRGB Mode (sRGB-tila):** Tämä on paras valinta kuvien ja grafiikan katseluun tietokoneelta.
- **MOBA Mode:** Tämä on paras valinta monipelaajien verkkotaistelupeleihin GameVisual™ Video intelligence -tekniikalla.



- 
- Racing-tilassa seuraavat toiminnot eivät ole käyttäjän määritettävissä: Saturation (Värikylläisyys), Skin Tone (Ihonsävy), Sharpness (Terävyys), ASCR.
  - sRGB mode (sRGB-tilassa) seuraavat toiminnot eivät ole käyttäjän määritettävissä: Brightness (Kirkkaus), Contrast (Kontrasti), Saturation (Värikylläisyys), Color Temp. (Väriämpötila), Skin Tone (Ihonsävy), Sharpness (Terävyys), ASCR.
  - MOBA mode (MOBA-tilassa) seuraavat toiminnot eivät ole käyttäjän määritettävissä: Saturation (Värikylläisyys), Skin Tone (Ihonsävy), Sharpness (Terävyys), ASCR.
-



## 2.1 Näytön varren/jalustan kokoaminen

Kokoan näytön jalusta:

1. Laita näytön etuosa pöytää vasten.
2. Liitä jalusta varteen ja varmista, että varren kielekkele sopii jalustan uraan.
3. Kiinnitä jalusta varteen kiinnittämällä nippuruuvi.



Suosittellemme, että peität pöydän pinnan pehmeällä kankaalla estääksesi näytön vahingoittumisen.

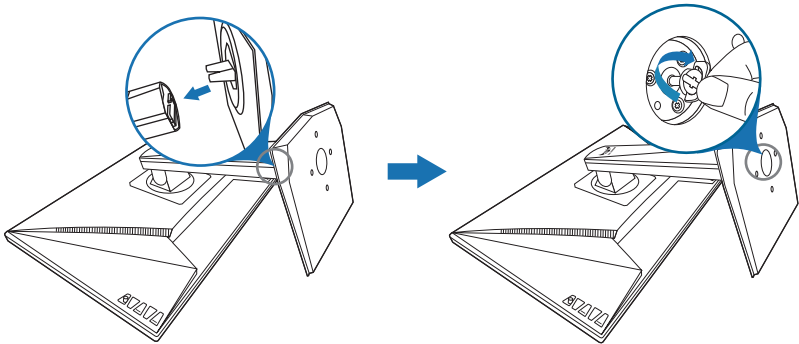

## 2.2 Näytön säätäminen

- Parhaaksi katselukulmaksi suositellaan näytön koko tasoa, säädä sitten näytön kulmaa haluamasi mukaan.
- Pidä kiinni jalustasta näytön kulmaa säätäessäsi, ettei se putoa.
- Suositeltu säätökulma on  $+33^\circ - -5^\circ$  (kallistukselle)/ $+90^\circ - -90^\circ$  (käännölle)/ $\pm 130$  mm (korkeuden säädölle)/ $90^\circ$  (pystyasennolle).

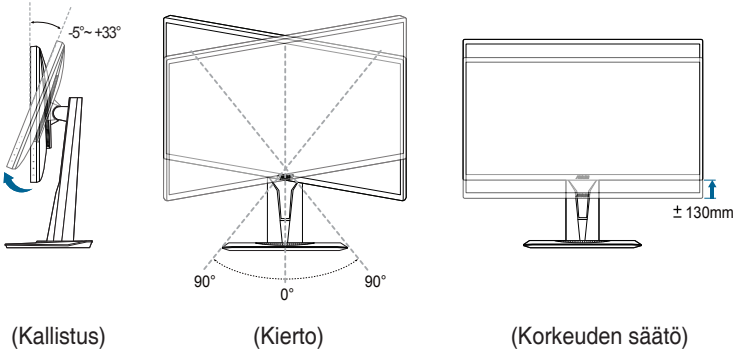

On normaalia, että näyttö värisee hieman katselukulmaa säädettäessä.

### Näytön kääntäminen

1. Nosta näyttöä korkeimpaan kohtaan.
2. Nosta näyttöä sen maksimikulmaan.
3. Käännä näyttöä haluamaasi kulmaan.

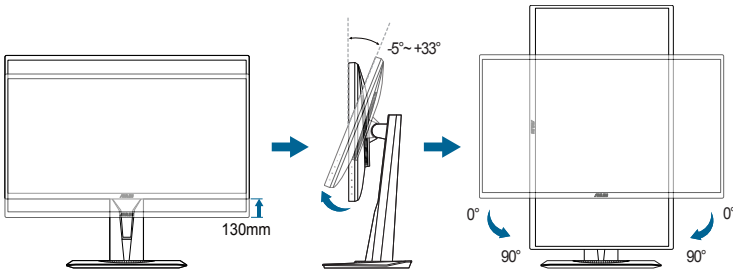

On normaalia, että näyttö värisee hieman katselukulmaa säädettäessä.



## 2.3 Varren irrottaminen (VESA-seinäkiinnitys)

Tämän näytön irrotettava varsi/jalusta on suunniteltu varta vasten VESA-seinäkiinnitykselle.

Varren/jalustan irrotus:

1. Laita näytön etuosa pöytää vasten.
2. Poista suojakumit ruuvien neljästä reiästä. (Kuva 1)
3. Poista jalusta (Kuva 2).
4. Käytä ruuvimeisseliä saranan ruuvin irrottamiseksi (Kuva 3), poista sitten sarana.

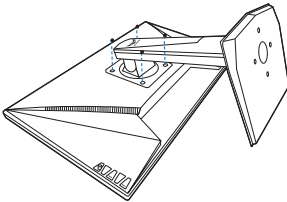

(Kuva 1)

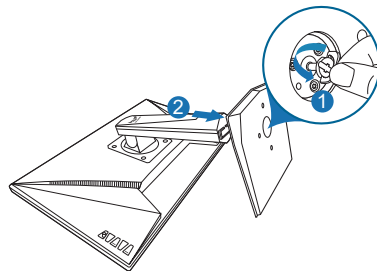

(Kuva 2)

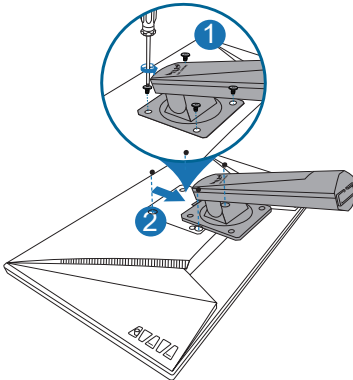

(Kuva 3)



Suosittellemme, että peität pöydän pinnan pehmeällä kankaalla estääksesi näytön vahingoittumisen.

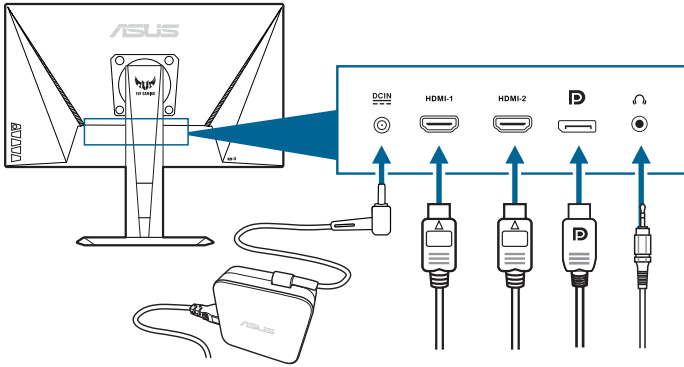

## 2.4 Kaapeleiden liittäminen

Liitä kaapelit ohjeiden mukaisesti:



- **Yhdistä virtajohto:**
  - a. Yhdistä virtasovitin tiukasti näytön DC-tuloon.
  - b. Kytke virtajohdon toinen pää virtasovittimeen, ja kytke toinen pää pistorasiaan.
- **Yhdistä DisplayPort/HDMI-kaapeli:**
  - a. Kytke DisplayPort/HDMI-kaapelin toinen pää näytön DisplayPort/HDMI-porttiin.
  - b. Yhdistä DisplayPort/HDMI-kaapelin toinen pää tietokoneesi DisplayPort/HDMI-porttiin.
- **Kuulokkeiden käyttö:** Yhdistä pistokepää näytön kuulokejakkiiin, kun HDMI- tai DisplayPort-signaali syötetään.









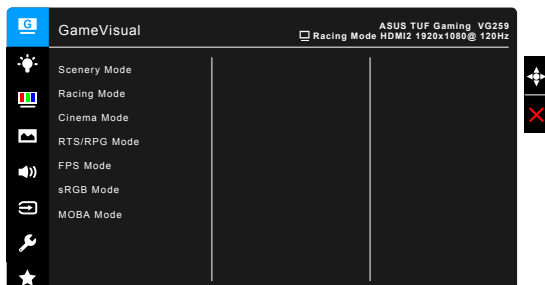







## 2.5 Näytön kytkeminen päälle

Paina virtapainiketta . Ks. sivu 1-2 virtapainikkeen sijainti. Virran merkkivalo  syttyy valkoisena näyttäen, että näyttö on päällä.

## 3.1 Kuvaruutu (OSD) -valikko

### 3.1.1 Uudelleenmääritys



1. Paina   -painiketta OSD-valikon aktivoimiseksi.
2. Siirrä   -painiketta ylös/alas navigoidaksesi toimintojen läpi. Korosta haluttua toimintoa ja paina   -painiketta sen aktivoimiseksi. Jos valitussa toiminnossa on alavalikko, siirrä   -painiketta ylös/alas uudelleen navigoidaksesi alavalikon toimintojen läpi. Korosta haluttua alavalikon toimintoa ja paina   painiketta tai siirrä   -painiketta oikealle sen aktivoimiseksi.
3. Siirrä   painiketta ylös/alas muuttaaksesi valitun toiminnon asetuksia.
4. Poistu ja tallenna OSD-valikko painamalla  -painiketta tai siirrä   vasemmalle toistuvasti, kunnes OSD-valikko katoaa näkyvistä. Toista vaiheet 1-3 muiden toimintojen säätämiseksi .

### 3.1.2 Kuvaruutuvalikon johdanto

#### 1. GameVisual

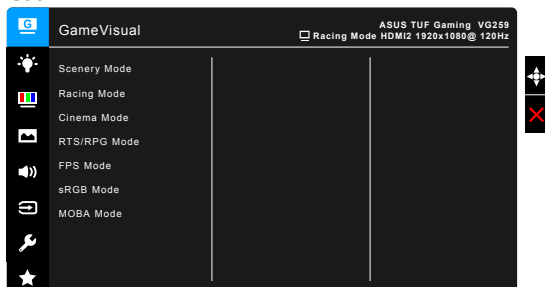

Katso “1.3.4 GameVisual-toiminto”.

## 2. Blue Light Filter (Sinisen valon suodatin)

Tässä toiminnossa voit säätää sinisen valon suodattimen tasoa.



- **Level 0 (Taso 0):** Ei muutosta
- **Level 1~4 (Taso 1~4):** Mitä korkeampi taso, sitä vähemmän sinistä valoa siroaa. Kun Blue Light Filter (Sinisen valon suodatin) on aktivoitu, Racing Mode (Racing-tilan) oletusasetukset tuodaan automaattisesti. Tason 1-3 välillä kirkkaus on käyttäjän määritettävissä. Taso 4 on optimoitu asetus. Se on TÜV:n sinisen valon sertifikaatin mukainen. Brightness (Kirkkaus) -toiminto ei ole käyttäjän määritettävissä.



Katso seuraava kohta silmien rasituksen helpottamiseksi:

- Käyttäjien tulee pitää taukoja näytön katselusta pitkiä aikoja työskennellessään. On suositeltavaa pitää lyhyitä taukoja (vähintään 5 minuuttia) tunnin tietokoneella työskentelyn jälkeen. Lyhyiden, säännöllisten taukojen pitäminen on tehokkaampaa kuin yhden pidemmän tauon pitäminen.
- Silmien rasituksen ja kuivuuden minimoimiseksi käyttäjien tulisi antaa silmien levätä säännöllisesti keskittymällä kauempana oleviin kohteisiin.
- Silmäharjoitukset auttavat vähentämään silmien rasitusta. Toista nämä harjoitukset usein. Jos silmien rasitus jatkuu, hakeudu lääkäriin. Silmäharjoituksia: (1) Katso toistuvasti ylös ja alas (2) Pyöritä silmiäsi hitaasti (3) Liikuta silmiä ylhäältä vinosti alas ja päinvastoin.
- Korkeaenerginen sininen valo voi aiheuttaa silmien rasitusta ja ikään liittyvän silmänpohjan rappeuman. Sinisen valon suodatin vähentää 70% (max.) haitallista sinistä valoa CVS-syndrooman (Computer Vision Syndrome) välttämiseksi.

### 3. Color (Väri)

Aseta haluttu väriasetus tästä valikosta.

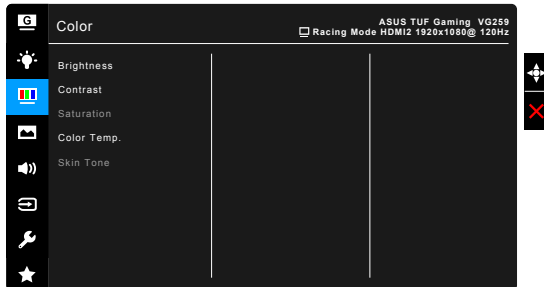

- **Brightness (Kirkkaus):** Säätöalue on 0 - 100.
- **Contrast (Kontrasti):** Säätöalue on 0-100.
- **Saturation (Värikylläisyys):** Säätöalue on 0-100.
- **Color Temp. (Väriämpötila):** Sisältää 4 tilaa, eli Cool (Viileä), Normal (Normaali), Warm (Lämmin) ja User Mode (Käyttäjätila).
- **Skin Tone (Ihonsävy):** Sisältää kolme väritilaa, eli Reddish (Punertava), Natural (Luonnollinen) ja Yellowish (Kellertävä).

### 4. Image (Kuva)

Kuvaan liittyvät asetukset tehdään tästä valikosta.

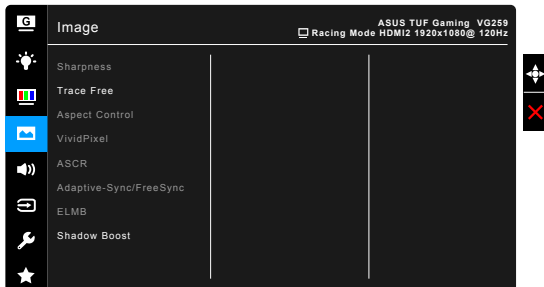

- **Sharpness (Terävyys):** Säätöalue on 0-100.
- **Trace Free:** Säätää näytön vasteaikaa.



Tämä toiminto ei ole käytettävissä, kun ELMB on aktivoitu.

- **Aspect Control (Kuvasuhteen hallinta):** Säätää kuvasuhteeksi Full (Täysi) tai 4:3.



4:3 on saatavilla vain silloin, kun tulolähde on 4:3-formaatissa.

- **VividPixel:** Parantaa näytetyn kuvan ääriviivoja ja luo ruudulle korkealaatuisia kuvia.

- **ASCR:** Kytkee ASCR (ASUS Smart -kontrastisuhde) -toiminnon päälle/pois.
- **Adaptive-Sync/FreeSync:** Mahdollistaa Adaptive-Sync/FreeSync tuettujen\* grafiikkalähteen säätävän dynaamisesti virkistystaajuutta perustuen tyypilliseen sisällön kehysnopeuksiin tehokkaan, virtuaalisesti tärinättömän ja alhaisen latenssin näytön päivityksen.



Adaptive-Sync/FreeSyncin aktivoimiseksi sammuta ELMB-toiminto ensin.  
 \* Adaptive-Sync/FreeSync voidaan aktivoida vain taajuuksilla 48Hz ~ 144Hz.  
 \* Ota yhteyttä tuettujen grafiikkaprosessoreiden valmistajiin koskien PC-järjestelmän ja ajurien minimivaatimuksia.

- **ELMB:** Kytkee ELMB (Extreme Low Motion Blur) -toiminnon päälle/pois. Tämä toiminto on saatavilla, kun virkistystaajuus on 100Hz, 120Hz 144Hz tai 165Hz (**VG259QR**).



ELMB:n aktivoimiseksi sammuta Adaptive-Sync/FreeSync-toiminto ensin.

- **Shadow Boost (Varjon vahvistus):** Tumman värin parannus säätää näytön gammakäyrää kuvan tummien sävyjen rikastamiseksi, mikä helpottaa suuresti tummien näkymien ja kohteiden erottamista.



Tämä toiminto on käytettävissä Kilpa-ajo-, RTS/RPG-, FPS- tai sRGB-tilassa.

## 5. Sound (Ääni)

Ääneen liittyvät asetukset tehdään tästä valikosta.

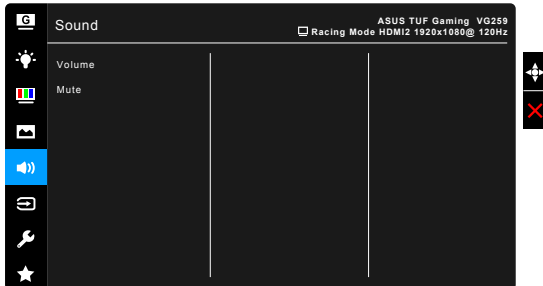

- **Volume (Äänenvoimakkuus):** säätöalue on 0-100.
- **Mute (Mykistys):** vaihtelee näytön ääntä päälle ja pois.

## 6. Input Select (Tulon valinta)

Tässä toiminnossa voit valita halutun tulolähteen.

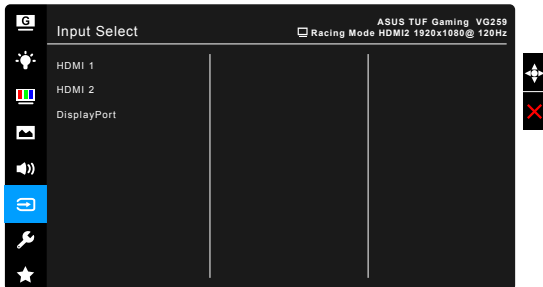

## 7. System Setup (Järjestelmän asetukset)

Voit tehdä muutoksia järjestelmään.

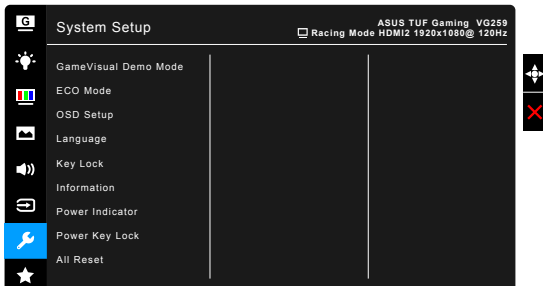

- **GameVisual Demo Mode:** Aktivoi demotila GameVisual-toiminnolle.
- **ECO Mode:** Vähentää virrankulutusta.
- **OSD Setup (OSD-asetukset):**
  - \* Säätää OSD-aikakatkaisua 10-120 sekuntia.
  - \* Ottaa DDC/CI-toiminnon käyttöön/pois käytöstä.
  - \* Säätää OSD-taustaa läpikuultamattomasta läpinäkyväksi.
- **Language (Kieli) :** Valittavana on 21 kieltä, joihin kuuluu englanti, ranska, saksa, italia, espanja, hollanti, portugali, venäjä, tsekki, kroatia, puola, romania, unkari, turkki, yksinkertaistettu kiina, perinteinen kiina, japani, korea, thai, indonesia, persia.
- **Keylock (Näppäimistölukko):** Ota kaikki toimintopainikkeet pois käytöstä. Paina **X** yli 5 sekuntia peruuttaaksesi näppäinlukustoiminnon.
- **Information (Tietoja):** Näyttää näytön tiedot.
- **Power Indicator (Virran merkkivalo):** Kytke virran LED-merkkivalo päälle/pois.
- **Power Key Lock (Virta päällä lukitus):** Ottaa virtapainikkeen käyttöön tai pois käytöstä.
- **All Reset (Nollaa kaikki):** "Yes" (Kyllä) -valinnalla voit tallentaa kaikki oletusasetukset.

## 8. MyFavorite

Lataa/Tallentaa kaikki asetukset näytölle.

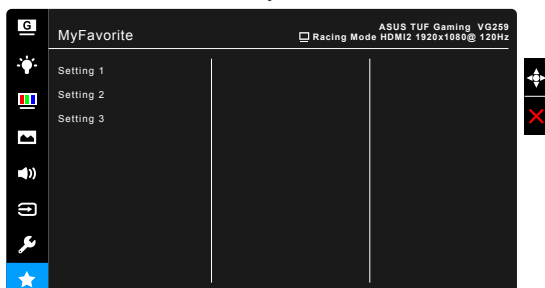



## 3.2 Teknisten tietojen yhteenveto

|                                  |   |
|----------------------------------|---|
| Paneelityyppi                    | TFT LCD   |
| Paneelin koko                    | 24,5" (16:9, 62,2 cm) leveä ruutu   |
| Max.resoluutio                   | 1920 x 1080   |
| Pikselien korkeus                | 0,2832 mm x 0,2802 mm   |
| Kirkkaus (tyypillinen)           | <b>VG259Q:</b> 400 cd/m <sup>2</sup><br><b>VG259QR:</b> 300 cd/m <sup>2</sup>   |
| Kontrastisuhde (tyypillinen)     | 1000:1  |
| Kontrastisuhde (Max.)            | 100.000.000:1 (kun ASCR on päällä)  |
| Katselukulma(V/P) CR>10          | 178°/178°   |
| Näyttövärit                      | 16,7 M  |
| Vastausaika                      | 3 ms (harmaasta harmaaseen), 1ms MPRT   |
| Väriämpötilan valinta            | 4 väriämpötilaa   |
| Analoginen tulo                  | Ei  |
| Digitaalinen tulo                | HDMI x 2, DisplayPort v1.2 x 1  |
| Kuulokeijakki                    | Kyllä   |
| Äänitulo                         | Ei  |
| Kaiutin (sisäänrakennettu)       | 2 W x 2 Stereo, RMS   |
| USB 3.0-portti                   | Ei  |
| Värit                            | Musta   |
| Virran LED                       | Valkoinen (päällä)/oranssi (valmiustila)  |
| Kallistus                        | +33° ~ -5°  |
| Nivel                            | +90° ~ -90°   |
| Korkeuden säätö                  | 130 mm  |
| VESA-seinäkiinnitys              | 100 x 100 mm  |
| Kensington-lukko                 | Kyllä   |
| Jänniteluokitus                  | AC: 100~240V<br>DC: 19 V, 2,1 A (AC-sovitin)  |
| Tehonkulutus                     | Virta päällä: < 40 W, Valmiustila: < 0,5 W,<br>Virta pois: < 0,3 W  |
| Lämpötila (käyttö)               | 0°C~40°C  |
| Lämpötila (ei käytössä)          | -20°C~+60°C   |
| Mitat (W x H x D) ilman jalustaa | 563 x 329 x 51 mm   |
| Mitat (W x H x D) jalustalla     | 563 x 487 x 211 mm (korkein)<br>563 x 357 x 211 mm (alin)<br>664 x 415 x 221 mm (pakkaus)   |
| Paino (arv.)                     | 5,1 kg (netto); 2,9 kg (ilman jalustaa); 7,4 kg (brutto)  |
| Monikielinen                     | 21 kieltä (englanti, ranska, saksa, italia, espanja, hollanti, portugali, venäjä, tsekki, kroatia, puola, romania, unkar, turkki, yksinkertaistettu kiina, perinteinen kiina, japani, korea, thai, indonesia, persia) |

|   |   |
|---|---|
| <b>Lisävarusteet</b>                      | DisplayPort -kaapeli (valinnainen), HDMI -kaapeli (valinnainen), virtasovitin, virtajohto, pikaopas, takuukortti  |
| <b>Vaatimustenmukaisuus ja standardit</b> | UL/cUL, CB, CE, ErP, FCC, CCC, CU, RCM, BSMI, VCCI, RoHS, J-MOSS, WEEE, Windows 7 & 10 WHQL, CEL, MEPS, PSE, UkrSEPRO, KCC, E-Standby, TUV-Flicker Free, TUV-Low Blue Light, ICES-3, PC Recycle |

**\*Kaikki tiedot voivat muuttua ilman erillistä ilmoitusta.**

### 3.3 Ulkoiset mitat

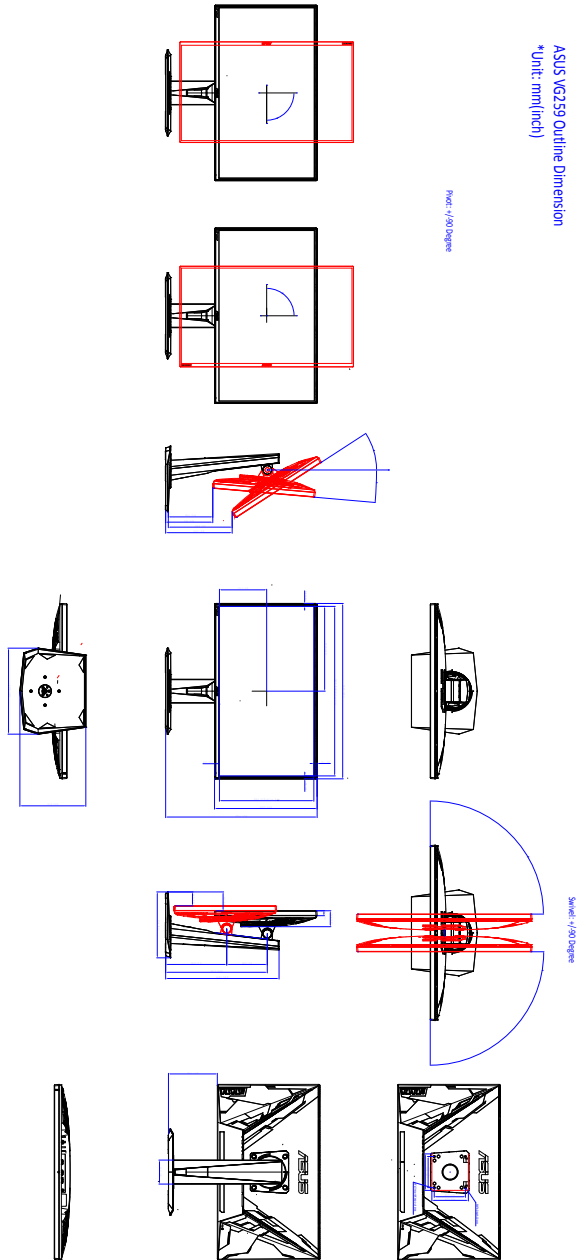

### 3.4 Vianetsintä (FAQ)

| Ongelma   | Mahdollinen ratkaisu   |
|---|--|
| Virran LED-valo ei pala   | <ul style="list-style-type: none"><li>• Paina  -painiketta tarkistaaksesi, onko näyttö Päällä -tilassa.</li><li>• Tarkista, onko virtajohto liitetty oikein näyttöön ja pistorasiaan.</li></ul>   |
| Virran LED palaa oranssina, eikä näytössä näy kuvaa             | <ul style="list-style-type: none"><li>• Tarkista ovatko näyttö ja tietokone päällä.</li><li>• Varmista, että signaalikaapeli liitetty tiukasti näyttöön ja tietokoneeseen.</li><li>• Tarkista signaalikaapeli ja varmista, ettei yksikään nasta ole taipunut.</li><li>• Liitä tietokone toiseen käytettävissä olevaan näyttöön tarkistaaksesi toimiiko tietokone oikein.</li></ul> |
| Näytön kuva on liian vaalea tai tumma                           | <ul style="list-style-type: none"><li>• Säädä Contrast (Kontrasti) ja Brightness (Kirkkaus) asetuksia OSD:n kautta.</li></ul>  |
| Näytön kuva hyppii tai kuvassa esiintyy aaltokuvioita           | <ul style="list-style-type: none"><li>• Varmista, että signaalikaapeli on liitetty tiukasti näyttöön ja tietokoneeseen.</li><li>• Siirrä elektronisia häiriöitä aiheuttavat laitteet kauemmaksi.</li></ul>   |
| Näytön kuvassa on värivirheitä (valkoinen ei näytä valkoiselta) | <ul style="list-style-type: none"><li>• Tarkista signaalikaapeli ja varmista, ettei yksikään nasta ole taipunut.</li><li>• All Reset (Nollaa kaikki) kuvaruutuvalikolla.</li><li>• Säädä R/G/B-väriasetukset tai valitse OSD:lla Color Temp. (Väriämpötila).</li></ul>   |

## 3.5 Tuettu toimintatila

### VG259Q

| Resoluutiotaajuus | Virkistystaajuus | Vaaka     |
|-------------------|------------------|-----------|
| 640x350           | 70Hz             | 31,469KHz |
| 640x350           | 85Hz             | 37,861KHz |
| 640x480           | 60Hz             | 31,469KHz |
| 640x480           | 67Hz             | 35KHz     |
| 640x480           | 75Hz             | 37,5KHz   |
| 640x480           | 85Hz             | 43,269KHz |
| 720x400           | 70Hz             | 31,469KHz |
| 720x400           | 85Hz             | 37,927KHz |
| 800x600           | 56Hz             | 35,156KHz |
| 800x600           | 60Hz             | 37,897KHz |
| 800x600           | 72Hz             | 48,077KHz |
| 800x600           | 75Hz             | 46,875KHz |
| 800x600           | 85Hz             | 53,674KHz |
| 832x624           | 75Hz             | 49,725KHz |
| 848x480           | 60Hz             | 31,02KHz  |
| 1024x768          | 60Hz             | 48,363KHz |
| 1024x768          | 70Hz             | 56,476KHz |
| 1024x768          | 75Hz             | 60,023KHz |
| 1024x768          | 85Hz             | 68,677KHz |
| 1152x864          | 75Hz             | 67,5KHz   |
| 1280x720          | 60Hz             | 44,444KHz |
| 1280x720          | 60Hz             | 44,772KHz |
| 1280x720          | 75Hz             | 56,456KHz |
| 1280x768          | 60Hz             | 47,396KHz |
| 1280x800          | 60Hz             | 49,306KHz |
| 1280x800          | 60Hz             | 49,702KHz |
| 1280x800          | 75Hz             | 62,795KHz |
| 1280x960          | 60Hz             | 60KHz     |
| 1280x1024         | 60Hz             | 63,981KHz |
| 1280x1024         | 75Hz             | 79,976KHz |
| 1366x768          | 60Hz             | 47,712KHz |
| 1440x900          | 60Hz             | 55,469KHz |
| 1440x900          | 60Hz             | 55,935KHz |
| 1440x900          | 75Hz             | 70,635KHz |
| 1680x1050         | 60Hz             | 64,674KHz |

| Resoluutiotaajuus | Virkistystaajuus | Vaaka             |
|-------------------|------------------|-------------------|
| 1680x1050         | 60Hz             | 65,29KHz          |
| 1920x1080         | 60Hz             | 66,587KHz         |
| 1920x1080         | 60Hz             | 67,5KHz           |
| 1920x1080         | 85Hz             | 95,43KHz          |
| 1920x1080*        | 100Hz            | 113,3KHz          |
| 1920x1080*        | 120Hz            | 137,2KHz          |
| 1920x1080* (DP)   | 144Hz            | 158,11KHz         |
| 640x480P (HDMI)   | 59,94/60Hz       | 31,469KHz/31,5KHz |
| 720x480P (HDMI)   | 59,94/60Hz       | 31,469KHz/31,5KHz |
| 720x576P (HDMI)   | 50Hz             | 31,25KHz          |
| 1280x720P (HDMI)  | 50Hz             | 37,5KHz           |
| 1280x720P (HDMI)  | 59,94/60Hz       | 44,955KHz/45KHz   |
| 1440x480P (HDMI)  | 59,94/60Hz       | 31,469KHz/31,5KHz |
| 1440x576P (HDMI)  | 50Hz             | 31,25KHz          |
| 1920x1080P (HDMI) | 50Hz             | 56,25KHz          |
| 1920x1080P (HDMI) | 59,94/60Hz       | 67,433KHz/67,5KHz |

## VG259QR

| Resoluutiotaajuus | Virkistystaajuus | Vaaka     |
|-------------------|------------------|-----------|
| 640x350           | 70Hz             | 31,469KHz |
| 640x350           | 85Hz             | 37,861KHz |
| 640x480           | 60Hz             | 31,469KHz |
| 640x480           | 67Hz             | 35KHz     |
| 640x480           | 75Hz             | 37,5KHz   |
| 640x480           | 85Hz             | 43,269KHz |
| 720x400           | 70Hz             | 31,469KHz |
| 720x400           | 85Hz             | 37,927KHz |
| 800x600           | 56Hz             | 35,156KHz |
| 800x600           | 60Hz             | 37,897KHz |
| 800x600           | 72Hz             | 48,077KHz |
| 800x600           | 75Hz             | 46,875KHz |
| 800x600           | 85Hz             | 53,674KHz |
| 832x624           | 75Hz             | 49,725KHz |
| 848x480           | 60Hz             | 31,02KHz  |
| 1024x768          | 60Hz             | 48,363KHz |
| 1024x768          | 70Hz             | 56,476KHz |
| 1024x768          | 75Hz             | 60,023KHz |

| Resoluutiotaajuus | Virkistystaajuus | Vaaka             |
|-------------------|------------------|-------------------|
| 1024x768          | 85Hz             | 68,677KHz         |
| 1152x864          | 75Hz             | 67,5KHz           |
| 1280x720          | 60Hz             | 44,444KHz         |
| 1280x720          | 60Hz             | 44,772KHz         |
| 1280x720          | 75Hz             | 56,456KHz         |
| 1280x768          | 60Hz             | 47,396KHz         |
| 1280x800          | 60Hz             | 49,306KHz         |
| 1280x800          | 60Hz             | 49,702KHz         |
| 1280x800          | 75Hz             | 62,795KHz         |
| 1280x960          | 60Hz             | 60KHz             |
| 1280x1024         | 60Hz             | 63,981KHz         |
| 1280x1024         | 75Hz             | 79,976KHz         |
| 1366x768          | 60Hz             | 47,712KHz         |
| 1440x900          | 60Hz             | 55,469KHz         |
| 1440x900          | 60Hz             | 55,935KHz         |
| 1440x900          | 75Hz             | 70,635KHz         |
| 1680x1050         | 60Hz             | 64,674KHz         |
| 1680x1050         | 60Hz             | 65,29KHz          |
| 1920x1080         | 60Hz             | 66,587KHz         |
| 1920x1080         | 60Hz             | 67,5KHz           |
| 1920x1080         | 85Hz             | 95,43KHz          |
| 1920x1080*        | 100Hz            | 113,3KHz          |
| 1920x1080*        | 120Hz            | 137,2KHz          |
| 1920x1080* (DP)   | 144Hz            | 158,11KHz         |
| 1920x1080* (DP)   | 165Hz            | 192,788KHz        |
| 640x480P (HDMI)   | 59,94/60Hz       | 31,469KHz/31,5KHz |
| 720x480P (HDMI)   | 59,94/60Hz       | 31,469KHz/31,5KHz |
| 720x576P (HDMI)   | 50Hz             | 31,25KHz          |
| 1280x720P (HDMI)  | 50Hz             | 37,5KHz           |
| 1280x720P (HDMI)  | 59,94/60Hz       | 44,955KHz/45KHz   |
| 1440x480P (HDMI)  | 59,94/60Hz       | 31,469KHz/31,5KHz |
| 1440x576P (HDMI)  | 50Hz             | 31,25KHz          |
| 1920x1080P (HDMI) | 50Hz             | 56,25KHz          |
| 1920x1080P (HDMI) | 59,94/60Hz       | 67,433KHz/67,5KHz |

Huomaa: Sinun on valittava yksi "\*" -ajoituksista ottaaksesi ELMB- tai 144 Hz ja yllä olevan ominaisuuden käyttöön yhteensopivan näyttöohjaimen kanssa.